

LUM01169

	FORMATO CHECK LIST		TICKET: 83261					<input checked="" type="checkbox"/>	S
	PROYECTO RECOLECCION DE UNIDAD CFE - SALE DE TALLER		GB SC	QRO GDJ	PUE CHH	ATIZAPAN TLALPAN	BARRIENTOS VALLEJO	<input type="checkbox"/>	Q.ROO

DIRECCION DE ENTREGA: TALLER NESAPA / DIRECCION / Centro, 71600 Santiago Pinotepa Nacional, Oax.; Eduardo; 954 540 3647

SERIE: 3C6SRBLX1KG731690	MARCA: DOXGE	SUBMARCA: RAM 1500	MODELO: 2019
--------------------------	--------------	--------------------	--------------

PLACAS: NXL6855	EDO EMPLACAMIENTO: EDO. MEX	PLACAS VIGENTES: SI NO
-----------------	-----------------------------	------------------------

ODOMETRO	INICIAL: 128909	FINAL: 128909	COLOR: Blanca	FECHA DE ENTREGA: 24/03/2026
----------	-----------------	---------------	---------------	------------------------------

EXTERIOR	SI	NO	INTERIOR	SI	NO	KIT DE SEGURIDAD	SI	NO
PARABRISAS	/		VESTIDURAS	/		REFLEJANTES	/	
FAROS	/		ASIENTOS	/		C. PASA CORRIENTE	/	
LUCES CUARTOS	/		CINTURONES	/		PINZAS	/	
CALAVERAS	/		TAPETES	/		DESARMADORES	/	
PARRILLA	/		ESPEJO RETROVISOR	/		EXTINTOR	/	
EMBLEMAS	/		RADIO	/		TESTIGOS ENCENDIDOS	SI	NO
LIMPIADORES	/		BOCINAS	/		SISTEMA DE FRENOS	/	
ANTENA	/		ENCENDEDOR	/		ACEITE	/	
ESPEJOS LATERALES	/		CENICERO	/		TEMPERATURA	/	
CHAPAS	/		ELEVADORES	/		FALLO ALTERNADOR	/	
LLANTAS (4)	/		LLAVES (1)	/		CHECK ENGINE	/	
RINES	/		DOCUMENTACION	SI	NO	BOLSA DE AIRE	/	
TAPON GASOLINA	/		MANUAL DE MANTENIMIENTO	/		SENSOR DE LLANTA	/	
CARROCERIA SIN GOLPES	/		POLIZA DE GARANTIA	/		ENGOMADO		
HERRAMIENTA	SI	NO	PLACAS	/		AMARILLO		ROSA
GATO	/		PERMISO	/		ROJO		VERDE
MANERAL DE GATO	/		POLIZA DE SEGURO	/		AZUL		S/ENGOMADO
LLAVE "L"	/		TARJETA DE CIRCULACION (TC)	/		SEMESTRE DE VERIFICACION		
LLANTA C/RIN REFACCION	/		TC VIGENTE	/		AÑO	1ER	2DO
BIRLO DE SEGURIDAD	/			/		MULTA		
			HOLOGRAMA DE VERIFICACION	/		HOLOGRAMA		
			CERTIFICADO DE VERIFICACION	/		0	00	EX

TRANSMISION	A	M
-------------	---	---

TRACCION	4X2	4X4
----------	-----	-----

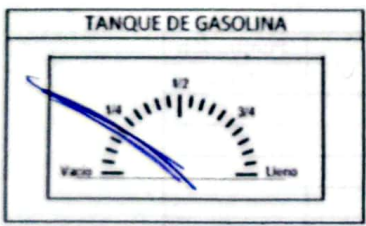

VESTIDURAS	SUCIAS	LIMPIAS
------------	--------	---------

CILINDRAJE	4	V6	V8	V12
------------	---	----	----	-----



OBSERVACIONES:
 Tarjeta de Circulacion Vencida
 Sin Verificacion
 Se Entrega Unidad en Grúa

Sin Activo Fijo y Sin Firma NOMBRE Y FIRMA ACTIVO FIJO 24/03/2026 FECHA	Francisco Juan Ortiz Santos NOMBRE Y FIRMA DE TRASLADO FECHA	 NOMBRE Y FIRMA DEL CLIENTE FECHA
--	--	--

SIMBOLOGIA	RAYON: 	ABOLLADURA: 	GOLPE X
------------	--	---	----------------

VISTA LADO IZQUERDO

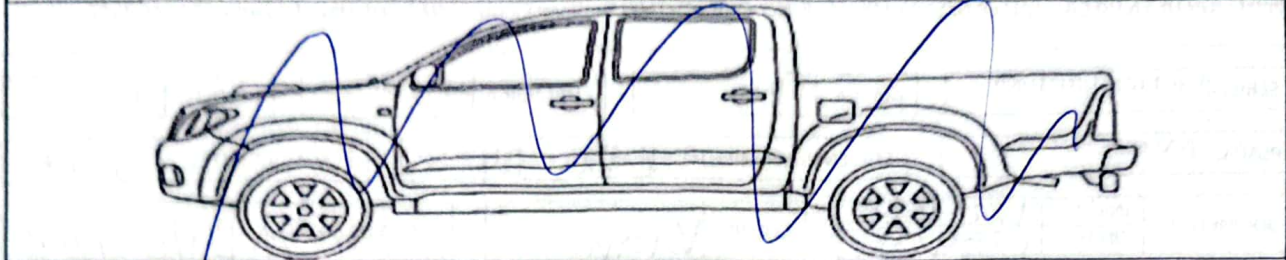

VISTA LADO DERECHO

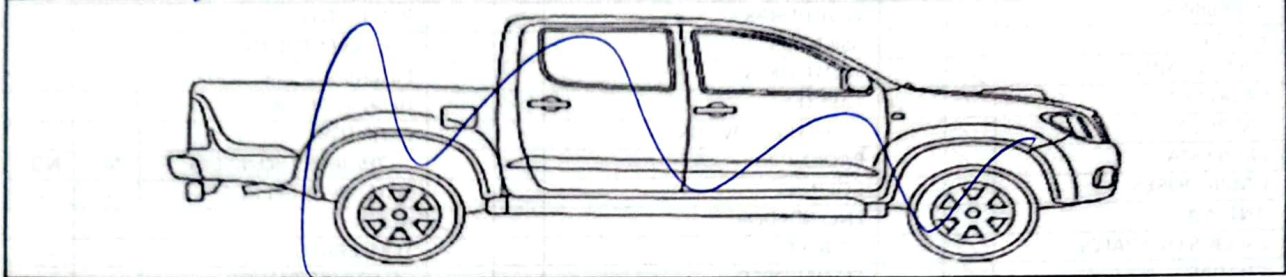

VISTA FRENTE	VISTA TRASERA	VISTA SUPERIOR
---------------------	----------------------	-----------------------

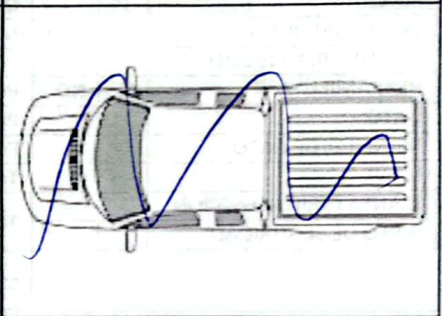
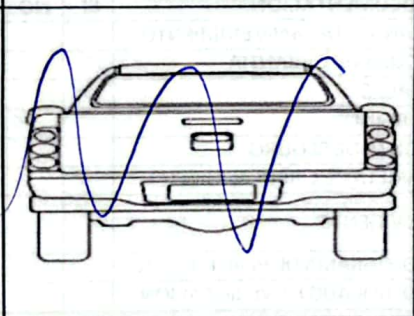
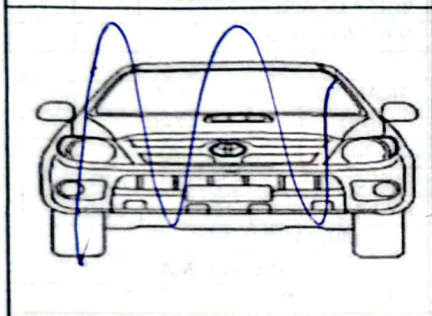

En LUMO trabajamos para la SATISFACCION TOTAL de nuestros CLIENTES, ayúdanos respondiendo la siguiente encuesta en donde 1 es NADA SATISFECHO y 6 es TOTALMENTE SATISFECHO

Encuesta	Puntuación
Preguntas de Satisfacción del Cliente	1 al 6
1.- El Vehículo se entregó en tiempo y lugar acordado	
2.- El Vehículo cumple con las características y equipo solicitado	
3.- El Vehículo se entregó limpio, con combustible y Sanitizado*	
4.- Como calificarías la actitud de servicio de nuestro personal en general	
5.- En general que tan SATISFECHO te encuentras con el SERVICIO	
Comentarios y sugerencias:	
	NOMBRE Y FIRMA CLIENTE